

AKUSTYCZNY NAWIEWNIK POWIETRZA VENTEC VT 801 (zestaw)

PRZEKRÓJ VT 400

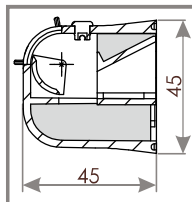

NAWIEWNIK AKUSTYCZNY VT 400 Z MANUALNĄ REGULACJĄ PRZEPŁYWU POWIETRZA

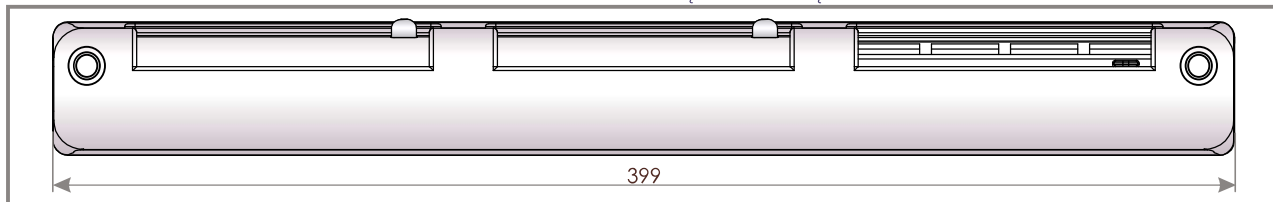

PRZEKRÓJ OZ 100

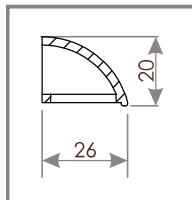

OKAP ZEWNĘTRZNY STANDARD OZ 100

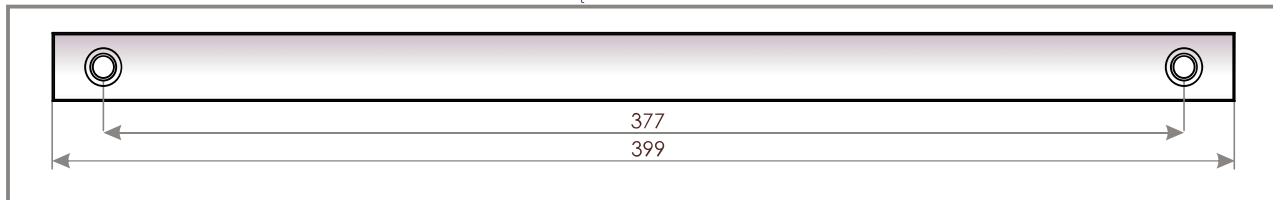

CHARAKTERYSTYKA

Przepływ powietrza	26 m ³ /h ($\Delta p = 10$ Pa)
Przepływ powietrza*	37 m ³ /h ($\Delta p = 20$ Pa)
Izolacyjność akustyczna nawiewnik otwarty	$D_{n,e,w}(C;C_{tr}) = 36(0; 0)$ dB
Izolacyjność akustyczna nawiewnik zamknięty	$D_{n,e,w}(C;C_{tr}) = 40(0; -1)$ dB

* Do wyliczeń zapotrzebowania nawiewu świeżego powietrza dla systemów wentylacji mechanicznej wyciągowej powinno się przyjmować podciśnienie rzędu 20 Pa.

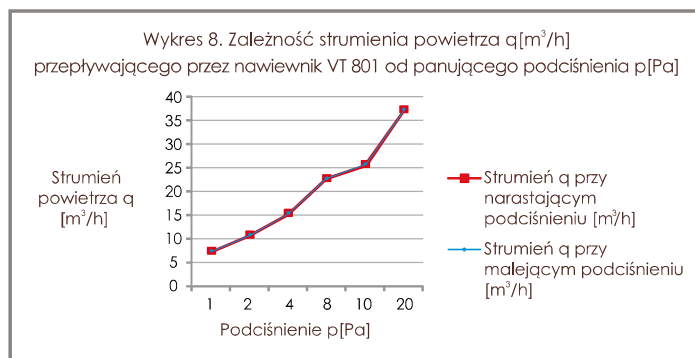

SPOSÓB MONTAŻU

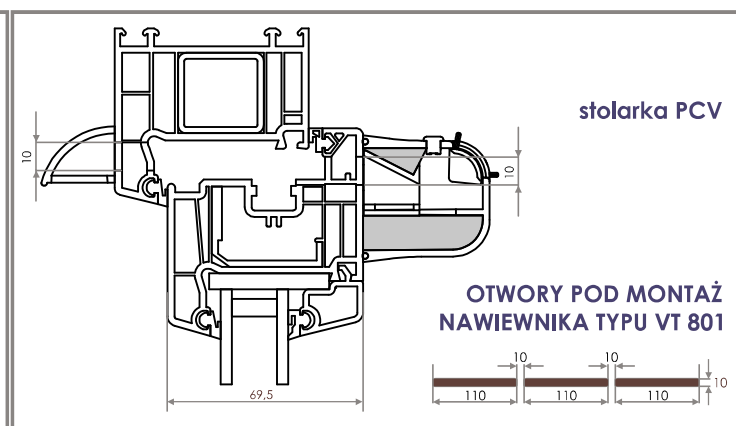
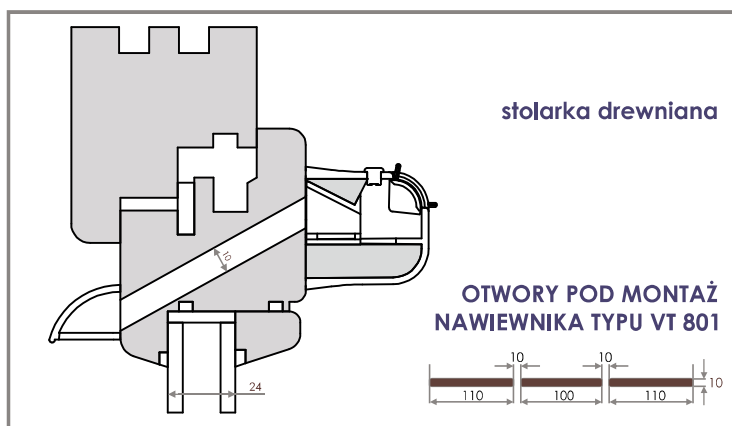

VENTEC VT 801 - dostępne wersje kolorystyczne

Symbol	VT801	VT812	VT813	VT814	VT815	VT822	VT823	VT824	VT825
Kolor wewnętrzny	RAL 9003	RAL 9003	RAL 9003	RAL 9003	RAL 9003	RAL 8001	RAL 8017	RAL 7012	RAL 7016
Kolor zewnętrzny	RAL 9003	RAL 8001	RAL 8017	RAL 7012	RAL 7016	RAL 8001	RAL 8017	RAL 7012	RAL 7016